



PEUGEOT BOXER FURGON



Cene, oprema i tehničke karakteristike

* Opis modela je informativan.

* Euroimpex Autogroup D.O.O. zadržava pravo da izmeni cene, tehničke specifikacije i opremu bez prethodne najave.

* Cene su iskazane u evrima, a plaćanje se vrši isključivo u dinarskoj protivvrednosti po srednjem kursu Narodne banke Srbije važećem na dan plaćanja.

Cenovnik važi od Novembra 2025.



PEUGEOT BOXER FURGON

	Zapremina tovarnog prostora (m ³)	Vrsta goriva	Snaga motora kw/ks	Zapremina	Menjač	Cena vozila bez PDV-a
L2						
333 L2H1 2.2 BlueHDi 120 S&S M6 €6.4	10m³	Dizel	88/120	2184	Manuelni	29.290
333 L2H2 2.2 BlueHDi 120 S&S M6 €6.4	11,5m³	Dizel	88/120	2184	Manuelni	30.290
333 L2H2 2.2 BlueHDi 140 S&S M6 €6.4	11,5m³	Dizel	103/140	2184	Manuelni	31.190
335 L2H2 2.2 BlueHDi 140 S&S M6 €6.4	11,5m³	Dizel	103/140	2184	Manuelni	32.190
L3						
335 L3H2 2.2 BlueHDi 140 S&S M6 €6.4	13m³	Dizel	103/140	2184	Manuelni	33.190
335 L3H3 2.2 BlueHDi 140 S&S M6 €6.4	15m³	Dizel	103/140	2184	Manuelni	34.090
L4						
435 L4H2 2.2 BlueHDi 140 S&S M6 €6.4	15m³	Dizel	103/140	2184	Manuelni	34.890
435 L4H3 2.2 BlueHDi 140 S&S M6 €6.4	17m³	Dizel	103/140	2184	Manuelni	35.790
435 L4H3 2.2 BlueHDi 180 S&S M6 €6.4	17m³	Dizel	132/180	2184	Manuelni	37.390

STANDARDNA OPREMA

BOXER FURGON

- LKA - sistem održavanja vozila u saobraćajnoj traci
- Praćenje kontrole pažnje vozača i kontinuiteta vožnje
- Active Safety Brake Radar - sistem za automatsko kočenje u slučaju opasnosti
- Tempomat i limitator brzine
- ESP - Sistem elektronske kontrole stabilnosti
- Sistem za stabilnost kod bočnog vetra (cross wind assist)
- Kočenje u slučaju sudara (Post Collision Braking)
- ABS - Sistem protiv proklizavanja točkova prilikom kočenja
- AFU - Sistem za pomoć pri naglom kočenju
- Hill Assist - Asistencija za kretanje na uzbrdici
- Vozačevo sedište podesivo po visini, u leđnom delu sa naslonom za ruke
- Suvozačka klupa sa dva mesta za sedenje
- Fiksna metalna pregrada između kabine i teretnog prostora
- Vazdušni jastuk za vozača
- Vazdušni jastuk za suvozača
- Upozorenje za vezivanje sigurnosnih pojaseva
- Električni podizači bočnih stakala
- Elektro podesivi retrovizori sa funkcijom grejanja
- Manuelni klima uređaj
- Zadnji parking senzori
- Zvučno upozorenje pri vožnji u nazad
- Audio uređaj sa 5" ekranom osetljivim na dodir
- Digitalni radio DAB+, Bluetooth, USB priključak
- Desna bočna klizna vrata bez stakla
- Zadnja dvokrilna vrata bez stakla
- 90l rezervoar
- Obloga tovarnog prostora do 1m visine (samo za 435 L4)
- Sistem za indirektno praćenje pritiska u pneumaticima
- Set za reparaciju pneumatika sa kompresorom, bez dizalice
- 15" čelične felne, gume 215/70R15C
- 16" čelične felne, gume 215/75R16C (za EAT8 i 435)



PEUGEOT BOXER CREW CAB

L2		Zapremina tovarnog prostora (m ³)	Vrsta goriva	Snaga motora kw/ks	Zapremina	Menjač	Cena vozila bez PDV-a
	333 L2H1 2.2 BlueHDi 120 S&S M6 €6.4	7,5m³	Dizel	88/120	2184	Manuelni	34.390



STANDARDNA OPREMA CREW CAB (FURGON +)

- 4 mesta za sedenje u drugom redu
- Desna bočna klizna vrata sa staklom
- Staklo u drzgom redu na levoj strani
- Pojačan alternator (220A)
- Pojačan akumulator (105 Ah)



PEUGEOT BOXER ŠASIJA

	Vrsta goriva	Snaga motora kw/ks	Zapremina	Menjač	Cena vozila bez PDV-a
ŠASIJA					
L3					
335 2.2 BlueHDi 140 S&S M6 €6.4	Dizel	103/140	2184	Manuelni	30.190
L4					
435 2.2 BlueHDi 140 S&S M6 €6.4	Dizel	103/140	2184	Manuelni	30.990
435 2.2 BlueHDi 180 S&S M6 €6.4	Dizel	132/180	2184	Manuelni	32.490
SINGL KABINA SA SANDUKOM					
L3					
335 2.2 BlueHDi 140 S&S M6 €6.4	Dizel	103/140	2184	Manuelni	33.590
L4					
435 2.2 BlueHDi 140 S&S M6 €6.4	Dizel	132/180	2184	Manuelni	34.490
DUPLA KABINA SA SANDUKOM					
L3					
335 2.2 BlueHDi 140 S&S M6 €6.4	Dizel	132/180	2184	Manuelni	35.290
L4					
435 2.2 BlueHDi 140 S&S M6 €6.4	Dizel	132/180	2184	Manuelni	36.090

STANDARDNA OPREMA

LKA - sistem održavanja vozila u saobraćajnoj traci
Praćenje kontrole pažnje vozača i kontinuiteta vožnje
Active Safety Brake Radar - sistem za automatsko kočenje u slučaju opasnosti
Tempomat i limitator brzine
ESP - Sistem elektronske kontrole stabilnosti
Sistem za stabilnost kod bočnog vetra (cross wind assist)
Kočenje u slučaju sudara (Post Collision Braking)
ABS - Sistem protiv proklizavanja točkova prilikom kočenja
AFU - Sistem za pomoć pri naglom kočenju
Hill Assist - Asistencija za kretanje na uzbrdici
Vozačevo sedište podesivo po visini, u leđnom delu sa naslonom za ruke
Suvozačka klupa sa dva mesta za sedenje
Drugi red sedišta sa četiti mesta za sedenje (kod duple kabine)
Vazdušni jastuk za vozača i suvozača
Upozorenje za vezivanje sigurnosnih pojaseva
Električni podizači bočnih stakala
Elektro podesivi retrovizori sa funkcijom grejanja
Digitalni radio DAB+, Bluetooth, USB priključak
Kamera za vožnju u nazad (kod varijante sa sandukom)
Sistem za indirektno praćenje pritiska u pneumaticima

15" čelične felne, gume 215/70R15C (šasija)

16" čelične felne, gume 215/75R16C (za EAT8 i 435 šasija i sanduk)



PEUGEOT BOXER

DODATNA OPREMA

		KOD	CENA BEZ PDV-a
BOXER FURGON / ŠASIJA / SANDUK			
Otvorena polica iznad vetrobranskog stakla	Samo za furgon	JO01	140
Paket vidljivost : Senzor za automatsko uključivanje svetala i brisača, Automatsko prebacivanje svetala duga/kratka, Prednja svetla za maglu		J6MU	340
Paket vidljivost plus : LED prednja svetla, Senzor za automatsko uključivanje svetala i brisača, Automatsko prebacivanje svetala duga/kratka, Prednja svetla za maglu		J6MV	930
Paket Easy Drive : LED prednja svetla, Senzor za automatsko uključivanje svetala i brisača, Automatsko prebacivanje svetala duga/kratka, Prednja svetla za maglu, Adaptivni tempomat		J6VL	1.270
Priprema za klima uređaj u zadnjem delu vozila		NR01	590
Jedno sedište suvozača podesivo po visini		WM08	140
Kamera za pomoć pri vožnji u nazad		QK13	340
Zadnja dvokrilna vrata sa staklom i grejačem		PB04	340
Leva bočna klizna vrata		PC12	680
Desna i leva zastakljena bočna klizna vrata		PC13	1.180
Fiksna metalna pregrada sa staklom između kabine i teretnog prostora		PX09	140
Prednji bočni vazdušni jastuci i vazdušne zavese		NF04	680
Vozačevo sedišta sa vazdušnom suspenzijom		RH16	590
Paket City : Električna parking kočnica, Zatvoren pretinac, Keyless - ulazak i pokretanje vozila bez ključa		J6LT	680
Prednji i zadnji parking senzori, detekcija vozila u mrtvom uglu, 8,9" LCD digitalni retrovizor, elektro sklopivi retrovizori , kamera za pomoć pri vožnji u nazad	Samo uz BUFX	J6VM	1.860
AllSeason M + S gume		MI32	340
Zadnja dvokrilna vrata sa otvaranjem pod uglom od 270°		LL02	340
Prošireni spoljni retrovizori - 2,35 m	Samo za šasiju	RX05	170
Transformatorski priključak, pojačan alternator, pojačan akumulator		JI01	340
Paket gradilište : Rezervni točak, Ojačana zadnja osovina, Grip Control, Gume M+ S		J6LH	850
Paket gradilište 2 : Rezervni točak, Ojačana zadnja osovina, Grip Control, Gume M+ S, plastične obloge blatobrana		J6LK	1.100
Paket Cargo L2 i L3 : 12V utičnica u tovarnom prostoru, LED osvetljenje u tovarnom prostoru, Zadnja dvokrilna vrata sa otvaranjem od 270°, Obloga tovarnog prostora do visine 1m		J6K7	680
Paket Cargo L2 i L3 : 12V utičnica u tovarnom prostoru, LED osvetljenje u tovarnom prostoru, Zadnja dvokrilna vrata sa otvaranjem od 270°		J6K8	510
Premium enterijer : Tkanina Premium Crape Black, Hromirani otvori ventilacije, Kožni upravljač, Kamera za pomoć pri vožnji u nazad		BUFX	510
Ojačana zadnja osovina za tešku nadogradnju	Nije moguće sa SE08	SE16	420
Ojačana zadnja osovina		SE08	170
Rezervni točak		RS03	250

TEHNIČKE KARAKTERISTIKE BOXER FURGON



	Furgon 333				Furgon 335				Furgon 435					
	L2 H1		L2H2		L2H2		L3H2		L3 H3		L4 H2		L4 H3	
	2.2 BlueHDi 140 S&S	2.2 BlueHDi 120 S&S	2.2 BlueHDi 140 S&S	2.2 BlueHDi 140 S&S	2.2 BlueHDi 180 S&S	2.2 BlueHDi 140 S&S	2.2 BlueHDi 180 S&S	2.2 BlueHDi 140 S&S	2.2 BlueHDi 140 S&S	2.2 BlueHDi 180 S&S	2.2 BlueHDi 140 S&S	2.2 BlueHDi 180 S&S		
Dužina (m)	5,413				5,998				6,363					
Širina bez retrovizora (m)	2,050													
Visina (m)	2,254	2,522					2,760	2,522		2,760				
Visina utovarnog praga (m)	od 0,535 do 0,565													
Medjuosovinsko rastojanje (m)	3450				4,035									
Prednji prepust (m)	0,948													
Zadnji prepust (m)	1,015								1,380					
Zapremina tovarnog prostora (m ³)	10	11,5				13	15	15		17				
Maksimalna dužina teretnog prostora (m)	3120				3,705				4,070					
Širina između koševa (m)	1,422													
Dužina teretnog prostora na visini 0,4 m (m)	2,91				3,55				3,92					
Maksimalna visina (m)	1,662	1,932					2,172	1,932		2,172				
Maksimalna širina (m)	1,870													
Širina desnih kliznih vrata (m)	1250													
Visina desnih kliznih vrata (m)	1,755													
Visina zadnjih vrata (m)	1,790						2,030	1,790		2,030				
Širina zadnjih vrata (m)	1,562													
Masa praznog vozila (kg) *	2075	2100	2100	2140	2145	2190	2195	2215	2235	2240	2265	2270		
Maksimalna masa prikolice s koč. (Kg)	2500								3000					
Najveća dopuštena masa vozila (Kg)	3300						3500							
Korisna nosivost (Kg) *	1225	1200	1200	1360	1395	1310	1305	1285	1265	1260	1235	1230		
Maks. dop. opt. na prednjoj osovini (Kg)	1800				1850				2100					
Maks. dop. opt. na zadnjoj osovini (Kg)	1900				2000				2400					
Radna zapremina motora (cm ³)	2184													
Broj cilindara / Raspored	4 / redni													
Broj ventila po cilindru	4													
Maksimalna snaga KW pri o/min	103 pri 3500	88 pri 3500	103 pri 3500	103 pri 3500	130 pri 3500	103 pri 3500	130 pri 3500	103 pri 3500	103 pri 3500	130 pri 3500	103 pri 3500	130 pri 3500		
Maksimalni obrtni moment Nm pri o/min	380 pri 1400	320 pri 1400	380 pri 1400	380 pri 1400	450 pri 1500	380 pri 1400	450 pri 1500	380 pri 1400	380 pri 1400	450 pri 1500	380 pri 1400	450 pri 1500		
Maksimalna brzina (Km/h)	160	155	160	160	160	160	160	160	160	160	160	160		
Potrošnja u kombinovanoj vožnji WLTP (l/100 km)	8,6/10,2	8,6/9,1	8,6/10,2	8,6/10,2	7,5/10,3	8,6/10,2	7,5/10,3	8,6/10,2	8,6/10,2	7,5/10,3	8,6/10,2	7,5/10,3		
Kombinovana vožnja – emisija CO ₂ WLTP (g/km)	227/268	225/240	227/268	227/268	212/275	227/268	212/275	227/268	227/268	212/275	227/268	212/275		
Rezervoar (lit)	90 l + 19 l AdBlue													
Broj brzina	6													
Dimenzije pneumatika (330, 333, 335)	215/70R 15C 109/107S; 225/70 R15C 112/110R M+S													
Dimenzije pneumatika (435)	215/75 R16C 116/114R; 225/75 R16C 116/114R M+S													
Prednje / zadnje kočnice	Ventilirajući diskovi / Diskovi													

TEHNIČKE KARAKTERISTIKE BOXER ŠASIJA



	ŠASIJA S KABINOM				ŠASIJA S DUPLOM KABINOM			
	435 L3	435 L3	435 L4	435 L4	435 L3	435 L3	435 L4	435 L4
	2.2 BlueHDi 140	2.2 BlueHDi 180	2.2 BlueHDi 140	2.2 BlueHDi 180	2.2 BlueHDi 140	2.2 BlueHDi 180	2.2 BlueHDi 140	2.2 BlueHDi 180
Dužina (m)	5,843		6,206		5,843		6,206	6,206
Širina bez retrovizora (m)	2,050							
Visina (m)	2,254							
Visina šasije (m)	0,640 - 0,652							
Meduosovinsko rastojanje (m)	4,035		4,035		4,035		4,035	4,035
Prednji prepust (m)	0,948							
Zadnji prepust (m)	0,96		1,325		0,96		1,225	1,225
Maksimalna dužina od zadnje osovine do zadnjeg kraja nadogradnje (m) *	2,280							
Maksimalna dužina nadogradnje (m)	4,780							
Maksimalna visina nadogradnje od poda (m) *	3,500							
Udaljenost od zadnjeg kraja kabine do zadnje osovine (m)	2,410							
Udaljenost od zadnjeg kraja kabine do prednje osovine (m)	1,420							
Maksimalna širina nadogradnje sa standardnim retrovizorima (m) *	2,100							
Maksimalna širina nadogradnje sa proširenim retrovizorima (2200 mm) (m) *	2,200							
Maksimalna širina nadogradnje sa proširenim retrovizorima (2350 mm) (m) *	2,350							
Masa praznog vozila (Kg)	NP							
Maksimalna masa prikolice s kočnicama (kg)	3000				3000			
Najveća dozvoljena masa (kg)	3500							
Korisna nosivost pre nadogradnje	NP	NP	NP	NP	NP	NP	NP	NP
Radna zapremina motora (cm ³)	2184							
Broj cilindara / Raspored	4 / redni							
Broj ventila po cilindru	4							
Maksimalna snaga KW / KS pri o/min	103 pri 3500	130 pri 3500	103 pri 3500	130 pri 3500	103 pri 3500	130 pri 3500	103 pri 3500	130 pri 3500
Maksimalni obrtni moment Nm pri o/min	380 pri 1400	450 pri 1500	380 pri 1400	450 pri 1500	380 pri 1400	450 pri 1500	380 pri 1400	450 pri 1500
EURO standard	Euro 6							
Servisni interval	48 000 Km ili 2 godine							
Maksimalna brzina (Km/h)	160	160	160	160	160	160	160	160
Potrošnja u kombinovanoj vožnji WLTP (l/100 km)	7,0 / 11,2							
Kombinovana vožnja – emisija CO ₂ WLTP (g/km)	264 / 300							
Broj brzina	6							
Dimenzije pneumatika	215/70 R15C, 215/75 R16C, 215/75 R16C							
Prednje / zadnje kočnice	Ventilirajući diskovi / Diskovi							

TEHNIČKE KARAKTERISTIKE BOXER SANDUK



	SANDUK S KABINOM				SANDUK S DUPLOM KABINOM			
	435				435			
	L3 2.2 BlueHDi 140 S&S	L3 2.2 BlueHDi 180 S&S	L4 2.2 BlueHDi 140 S&S	L4 2.2 BlueHDi 180 S&S	L3 2.2 BlueHDi 140 S&S	L3 2.2 BlueHDi 180 S&S	L4 2.2 BlueHDi 140 S&S	L4 2.2 BlueHDi 180 S&S
Dužina (m)	6,328		6,693		6,228		6,678	
Širina bez retrovizora (m)	2,1							
Visina (m)	2,254				2,254			
Medjuosovinsko rastojanje (m)	4,035							
Prednji prepust (m)	0,948							
Zadnji prepust (m)	1,345	1,345	1,71	1,71	1,345		1,71	
Visina utovarnog praga (m)	0,910 - 0,954							
Dužina sanduka (m)	3,833	3,833	4,260	4,260	2,950		3,400	
Širina sanduka (m)	2,100							
Širina korisnog dela sanduka (m)	2,034							
Visina bočnih stranica (m)	0,400							
Masa praznog vozila (Kg)	NP				NP			
Maksimalna masa prikolice s kočnicom (Kg)	3000							
Najveća dozvoljena masa (Kg)	3500							
Korisna nosivost (Kg)	NP				NP			
Radna zapremina motora (cm ³)	2184							
Broj cilindara / Raspored	4 / redni							
Broj ventila po cilindru	4							
Maksimalna snaga KW pri o/min	103 pri 3500	130 pri 3750	103 pri 3500	130 pri 3500	103 pri 3500	130 pri 3500	103 pri 3500	130 pri 3500
Maksimalni obrtni moment Nm pri o/min	380 pri 1400	450 pri 1500	380 pri 1400	450 pri 1500	380 pri 1400	450 pri 1500	380 pri 1400	450 pri 1500
EURO standard	Euro 6							
Maksimalna brzina (Km/h)	160	160	160	160	160	160	160	160
Petrošnja u kombinovanoj vožnji WLTP (l/100 km)	7,1 -10,5							
Kombinovana vožnja – emisija CO ₂ WLTP (g/km)	262 - 300							
Broj brzina	6							
Dimenzije pneumatika	215/75 R16C							
Prednje / zadnje kočnice	Ventilirajući diskovi / Diskovi							



PEUGEOT BOXER ŠASIJA & SANDUK



Šasija s kabinom



Šasija s dvostrukom kabinom



Sandučar s kabinom

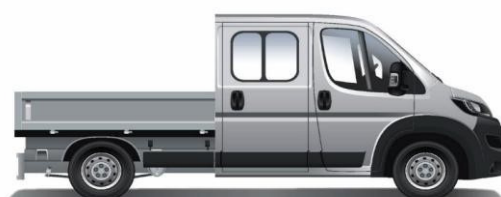

Sandučar s dvostrukom kabinom

Dimenzije SANDUKA (mm)						
VARIJANTA		Dužina vozila	Širina sanduka		Korisna dužina	Visina stranica
			Korisna	Puna		
Kabina	L3	6328	2034	2100	3833	400
	L4	6693			4260	
Dvostruka kabina	L3	6228	2034	2100	2950	400
	L4	6678			3400	

Visina prve stranice sanduka kod kabine iznosi 1465 mm:



PEUGEOT BOXER

VANJSKE DIMENZIJE



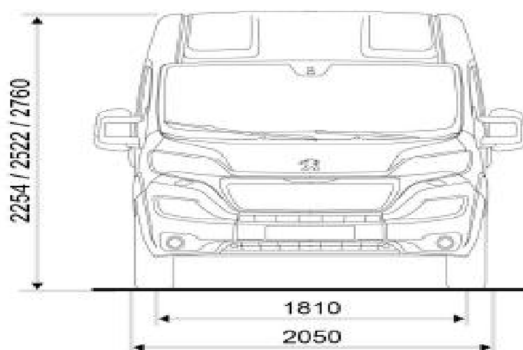
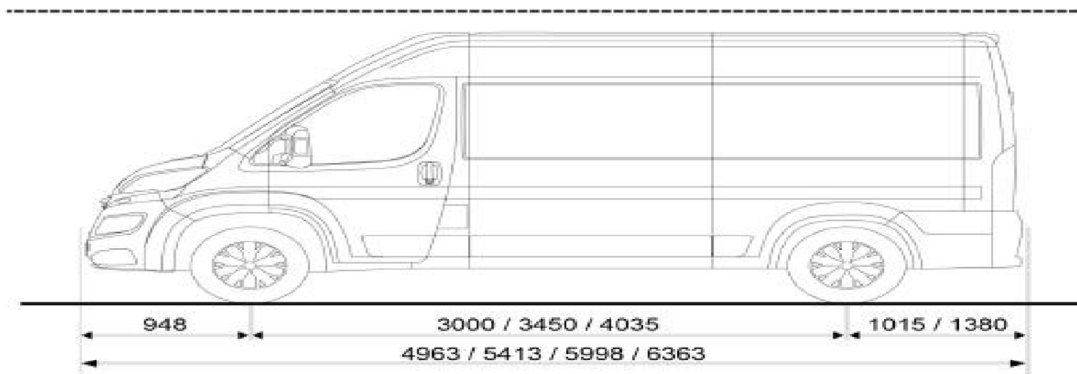

- (1) L2
- (2) L3
- (3) L4
- (4) H1
- (5) H2
- (6) H3





PEUGEOT BOXER FURGON BOJE I OBLOGE UNUTRAŠNOSTI

			Nemetalik boje			Metalik boje		
			Bela Icy	Siva Expedition	Siva Thunder	Siva Artense	Siva Graphite	Siva Fer
			P0PR	P04K	P02B	M0F4	M0E9	M0ZW
Furgon	Tkanina Crape "Black" - BTFX		•	•	•	•	•	•
	Tkanina Premium "Black" - BUFX (opcija BlueHDi)		•	•	•	•	•	•

DOSTUPNE BOJE



P02B - Siva Thunder

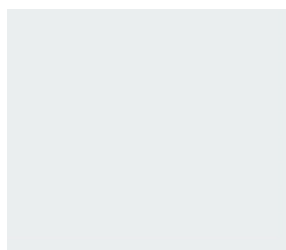

P0PR - Bela Icy



P04K - Siva Expedition

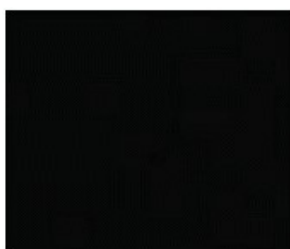

M0E9 - Siva Graphite



M0F4 - Siva Artense

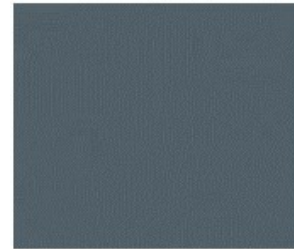

M0ZW - Siva Fer